

Joie™

signature

i-Spin XL

autosēdekļītis



Lietošanas instrukcija



ECE R129: i-

18kg; ar skatu uz priekšu: bērna vecums \geq 15 mēn./ bērna augums
76cm-105cm
/ bērna svars \leq 18 kg;
paliktņis: bērna augums 100cm-150cm/ bērna svars \leq 36kg;

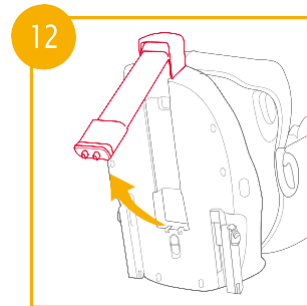
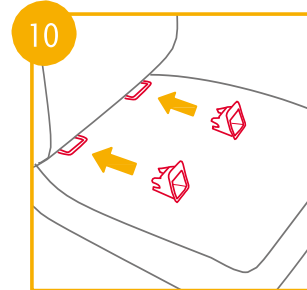
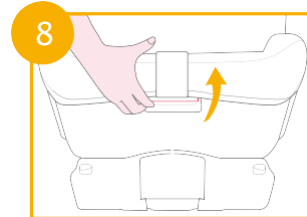
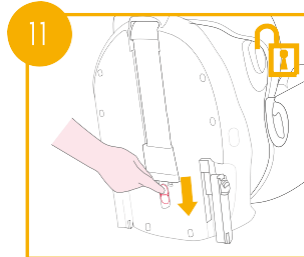
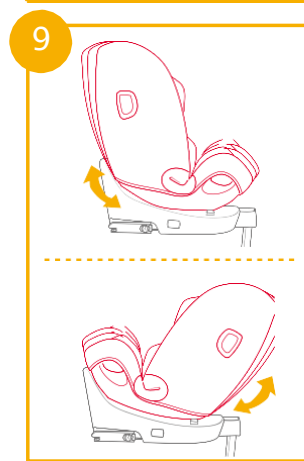
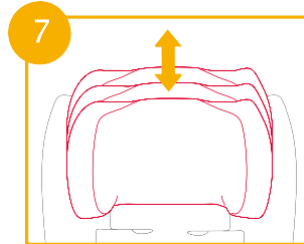
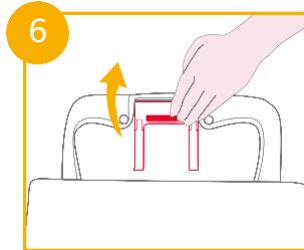
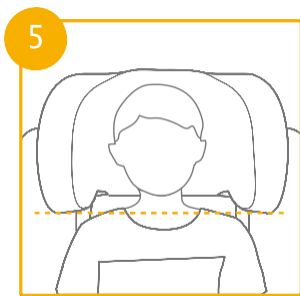
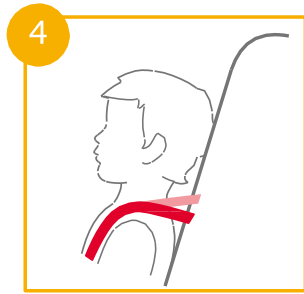
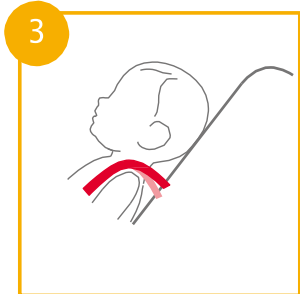
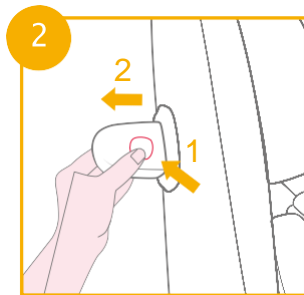
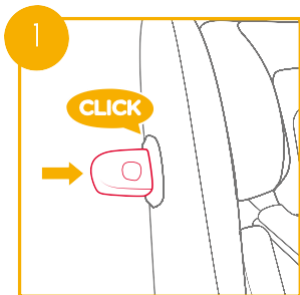

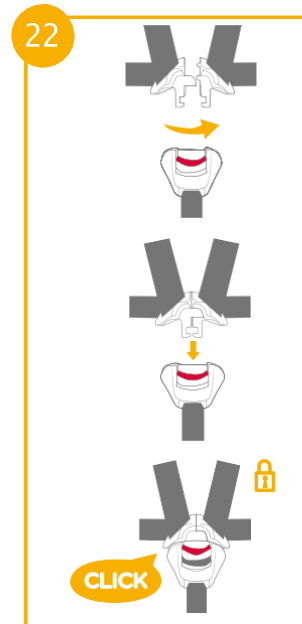
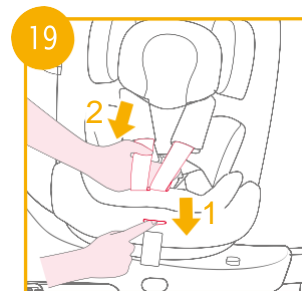
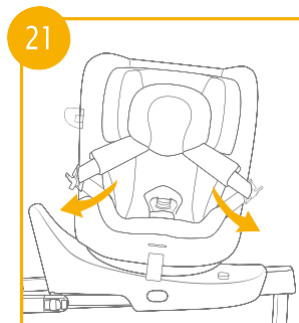
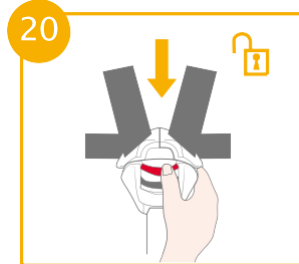
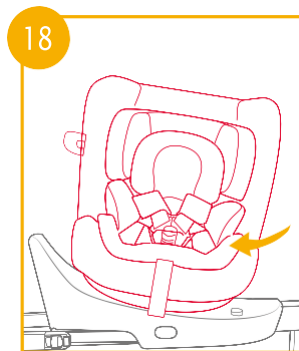
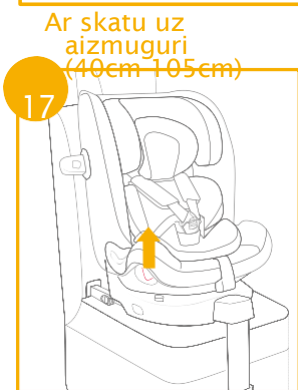
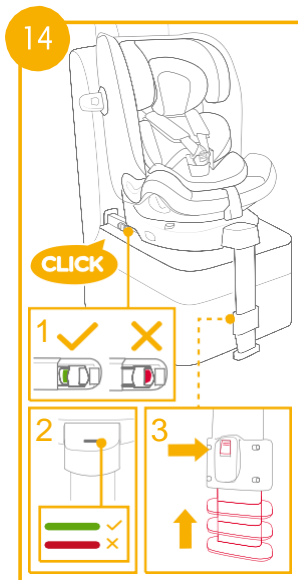
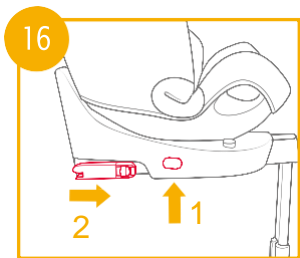
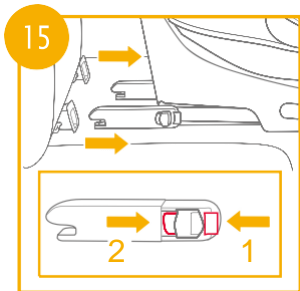
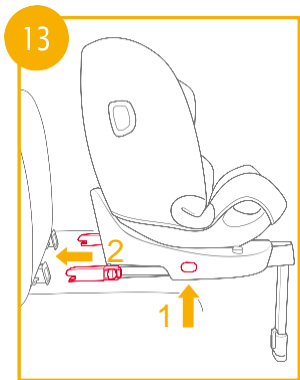



Ar skatu uz priekšu
(76cm-105cm)

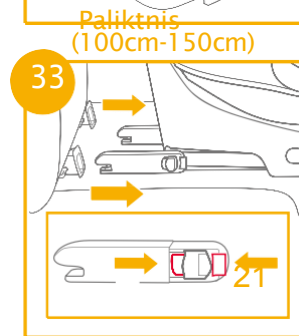
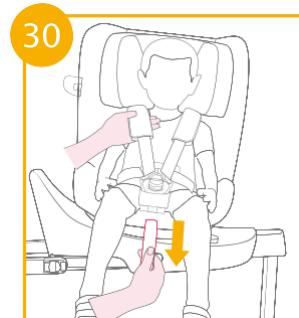
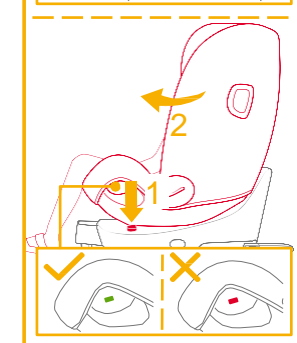
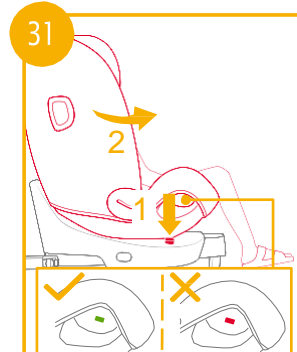
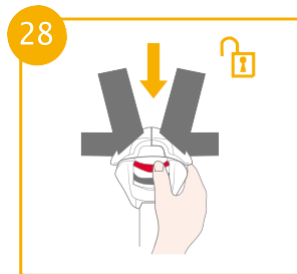
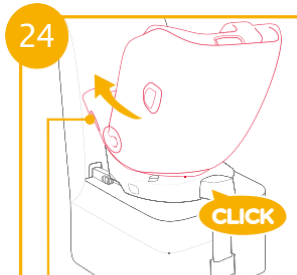
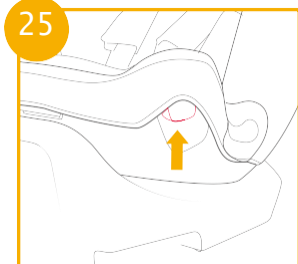

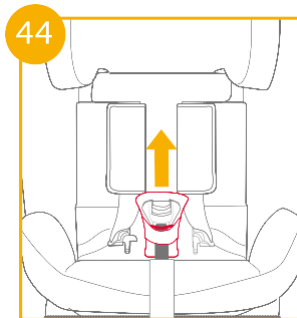
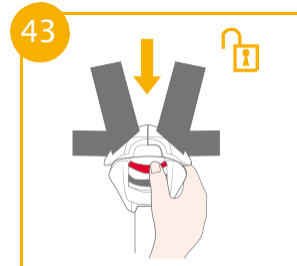
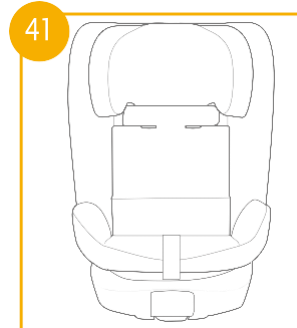
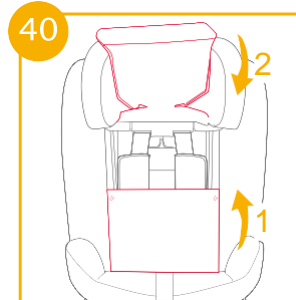
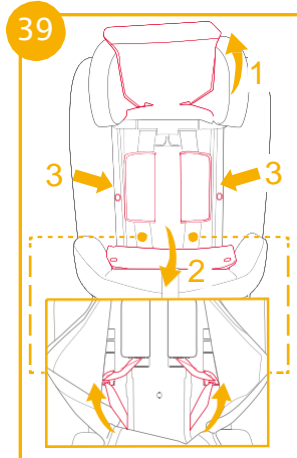
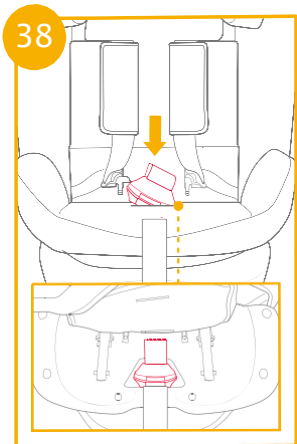
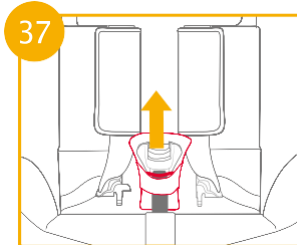
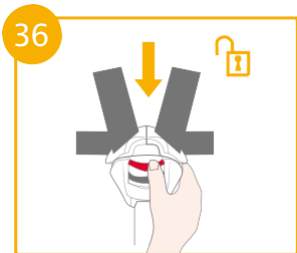
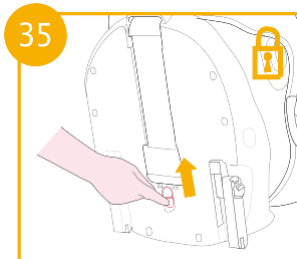
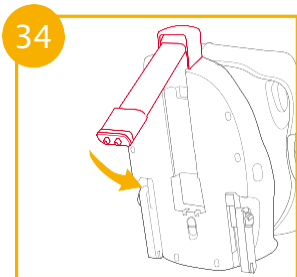

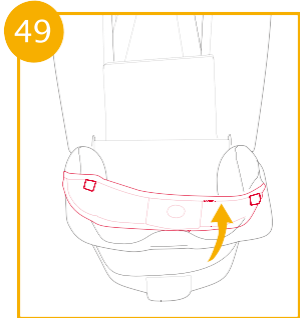
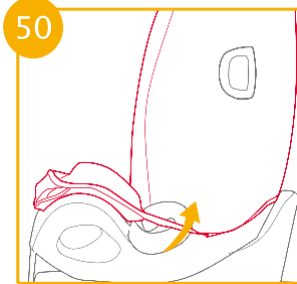
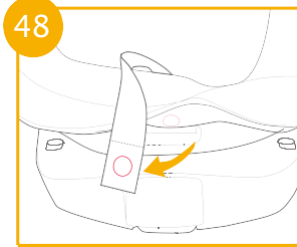
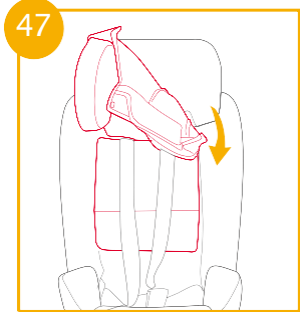
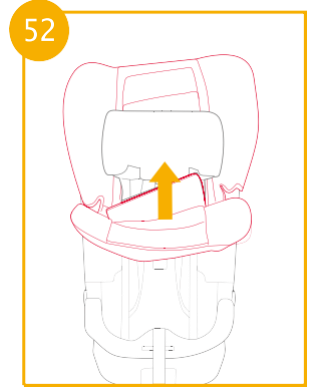
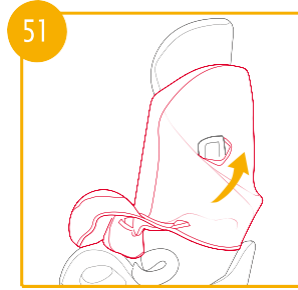
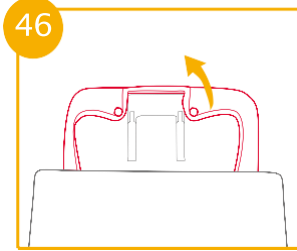
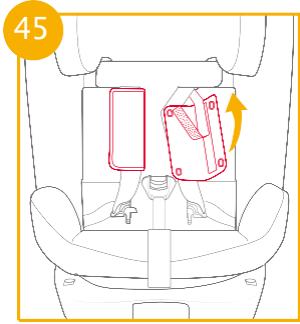

LV Laipni lūdzam Joie™

Jūs esat iegādājies augstas kvalitātes, pilnībā sertificētu bērnu drošības sistēmu. Šis izstrādājums ir piemērots bērniem ar augumu un svaru līdz 150 cm un 36 kg.

Rūpīgi izlasiet šo lietošanas instrukciju un ievērojiet uzstādīšanas soļus, jo tas ir VIENĪGAIS veids, kā pasargāt bērnu no nopietnām traumām vai nāves nelaiemes gadījumā, kā arī nodrošināt bērnam komfortu, lietojot šo izstrādājumu.

Saglabājiet šo lietošanas instrukciju vēlākai uzziņai.

Atbilstība

Lai izmantotu šo Joie autosēdekli ar i-Size ISOFIX stiprinājumiem saskaņā ar ANO Noteikumiem Nr. 129, jūsu bērnam jāatbilst šādām prasībām.

Sēžot ar skatu uz aizmuguri: bērna augums 40cm-105cm/ bērna svars ≤ 18kg

Sēžot ar skatu uz priekšu: bērna vecums ≥ 15m/ bērna augums 76cm-105cm/ bērna svars ≤ 18kg

Sēžot uz paliktņa: bērna augums 100cm-150cm/ bērna svars ≤ 36kg

Pirms produkta uzstādīšanas un lietošanas izlasiet visus šajā instrukcijā sniegtos norādījumus.

! SVARĪGI: SAGLABĀJIET VĒLĀKAI UZZIŅAI. LŪDZU, IZLASIET VISU INFORMĀCIJU.

Uzglabājiet lietošanas instrukciju sēdekļa aizmugurē esošajā glabāšanas nodalījumā, kā parādīts attēlā pa labi.

Lai iegūtu informāciju par garantiju, lūdzu, apmeklējiet tīmekļa vietni joiebaby.com

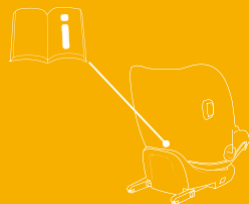

Detalju saraksts

Pārlicinieties, vai nevienas detaļas netrūkst. Ja kaut kas trūkst, sazinieties ar pārdevēju.

- | | |
|----------------------------|---|
| 1 Galvas balsts | 10 Zīdaiņu ieliktnis |
| 2 Sēdekļa polsterējums | 11 Galvas balsta regulēšanas svira |
| 3 Sprādze | 12 ISOFIX regulēšanas poga |
| 4 Regulēšanas siksnas | 13 Fiksatora kājasregulēšanas poga |
| 5 Fiksatora kāja | 14 ISOFIX savienotājs |
| 6 Slīpuma regulēšanas poga | 15 ISOFIX stiprinājumu vadotnes |
| 7 Grozīšanās fiksators | 16 Šānu triecienu aizsargs |
| 8 Rotācijas poga | <small>*Izizmanto tikai durvju pusē</small> |
| 9 Plecu siksnu pārvalki | |

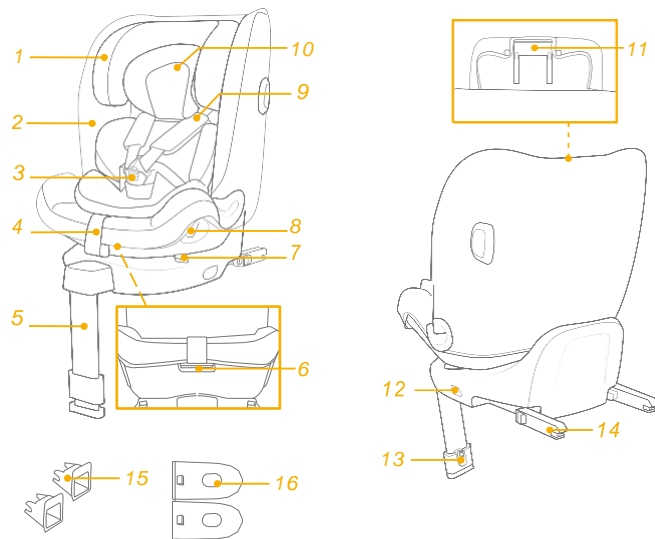

BRĪDINĀJUMS

- ! RŪPĒJIETIES, lai autosēdeklīša cietie elementi un plastmasas detaļas būtu novietotas un uzstādītas tā, lai nevarētu iesprūst kustīgā sēdeklī vai transportlīdzekļa durvīs.
- ! Autosēdeklīti ar skatu uz aizmuguri NEDRĪKST novietot vietās, kur ir uzstādīts aktīvs priekšējais drošības spilvens.
- ! Lai izmantotu šo autosēdeklīti saskaņā ar ANO Noteikumiem Nr. 129, jūsu bērnam ir jāatbilst šādiem parametriem.
- ! **Sēžot ar skatu** uz aizmuguri vērsts režīms: bērna augums 40cm-105cm/ maks. 18 kg
Sēžot ar skatu uz priekšu: bērna augums 76cm-105cm/ maks. 18 kg
Sēžot uz paliktņa: bērna augums 100cm-150cm/ maks. 36kg
- ! **SVARĪGI – NELIETOJIET SĒDEKLĪTI AR SKATU UZ PRIEKŠU, PIRMS BĒRNS IR SASNIEDZIS 15 MĒNEŠU VECUMU** (skat. instrukcijas).
- ! Autosēdeklītis var nederēt visos transportlīdzekļos.
- ! Visām siksnām, kas stiprina autosēdeklīti pie Transportlīdzekļa, jābūt cieši nospiegotām, atbalsta kājai jāsasaskaras ar transportlīdzekļa grīdu, visām siksnām, kas ierobežo bērnu, jābūt pielāgotām bērna ķermenim, un siksnas nedrīkst būt sagriezušas.

BRĪDINĀJUMS

- ! Pēc bērna ievietošanas autosēdeklītī, ir pareizi jāuzliet drošības josta. Pārļiecinieties, ka klēpja sikсна ir uzvilka zem, lai iegurnis būtu stingri nofiksēta.
- ! **Autosēdeklītis ir jānomaina, ja tas bijis pakļauts spēcīgai slodzei, notiekot negadījumam..** Negadījums var radīt neredzamus bojājumus.
- ! Ņemiet vērā, ka ir bīstami ir veikt jebkādas izmaiņas vai ierīces papildinājumus bez atbildīgo institūciju atļaujas, kā arī ir bīstami, ja netiek stingri ievēroti autosēdeklīša ražotāja sniegtie uzstādīšanas norādījumi.
- ! Neturiet autosēdeklīti saulē, citādi tas var kļūt pārāk karsts bērna ādai.
Pirms bērna ievietošanas autosēdeklītī vienmēr aptaustiet autosēdeklīti.
- ! NEATSTĀJIET bērnu autosēdeklītī bez uzraudzības.
- ! Jebkura bagāža vai citi priekšmeti, kas sadursmes gadījumā var radīt traumas, ir pienācīgi jānostiprina.
- ! Autosēdeklīti NEDRĪKST lietot bez polsterējuma.
- ! **Polsterējumu nedrīkst aizstāt ar citu, ko nav ieteicis ražotājs, jo polsterējums ir autosēdeklīša funkcionalitātes neatņemama sastāvdaļa.**

BRĪDINĀJUMS

- ! Pirms šī autosēdekļa iegādes pārliecinieties, ka jūsu transportlīdzeklī ir iespējams to pareizi uzstādīt.
- ! Neviens autosēdekļītis nevar garantēt pilnīgu aizsardzību pret traumām nelaiemes gadījumā. Tomēr pareiza šī autosēdekļa lietošana samazinās bērnam nopietnu traumu vai nāves risku.
- ! **Autosēdekļīti NEDRĪKST uzstādīt, neievērojot šajā instrukcijā sniegtos norādījumus, pretējā gadījumā bērns var tikt pakļauts nopietnam ievainojumu vai nāves riskam.**
- ! **Autosēdekļīti NEDRĪKST lietot, ja tas ir bojāts vai tam trūkst detaļu .**
- ! NEVELCIET bērnam lielas/pārāk liela izmēra drēbes, jo tas var traucēt bērnu pareizi un droši piestiprināt ar plecu siksnu siksnām un kājstarpes siksnu starp kājām.

Rīcība avārijas gadījumos

Avārijas vai nelaiemes gadījumā pats svarīgākais ir nekavējoties sniegt bērnam pirmo palīdzību un medicīnisko aprūpi.

Informācija par produktu

Uzstādīšanai ar ISOFIX sistēmu

1. Šis ir i-Size uzlabotas bērnu pasīvās drošības sistēmas autosēdekļītis. Tas ir apstiprināts saskaņā ar ANO Noteikumiem Nr. 129 izmantošanai galvenokārt "i-Size sēdvietās", kā to transportlīdzekļa lietotāja rokasgrāmatā norādījis transportlīdzekļa ražotājs.

2. Šaubu gadījumā konsultējieties ar uzlabotās bērnu pasīvās drošības sistēmas ražotāju vai mazumtirgotāju.

Uzstādīšanai ar 3 punktu drošības jostu



Uzstādīšanai ar 3 punktu drošības jostu + ISOFIX sistēmu

1. Šis ir i-Size uzlabotas bērnu pasīvās drošības sistēmas autosēdekļītis. Tas ir apstiprināts saskaņā ar ANO Noteikumiem Nr. 129 izmantošanai galvenokārt "i-Size sēdvietās", kā to transportlīdzekļa lietotāja rokasgrāmatā norādījis transportlīdzekļa ražotājs.
2. Šaubu gadījumā konsultējieties ar uzlabotās bērnu pasīvās drošības sistēmas ražotāju vai mazumtirgotāju.

Materiāli Plastmasa, metāls, audumi

Patenta Nr. Patenti gaida apstiprināšanu

Izvēlieties uzstādīšanas veidu

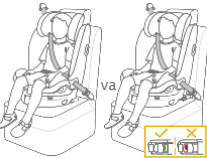
Bērna augums	Uzstādīšanas veids	Attēls Uzstādīšana	Aptuvenais Vecums	Sēdekļa pozīcija
40cm-105cm/ skatu uz aizmuguri < 18 kg	Ar		Aptuveni 4	Pozīcija gadīl-5
ECE 76 priekšu 76cm-105cm/ Ar skatu uz < 18kg			15 mēneši līdz aptuveni 4 gadi	Position 1-5
100cm-150cm/ < 36 kg	Paliktņis		3,5 līdz 12	Pozīcija gadīl-5

Uzstādīšanas norādījumi

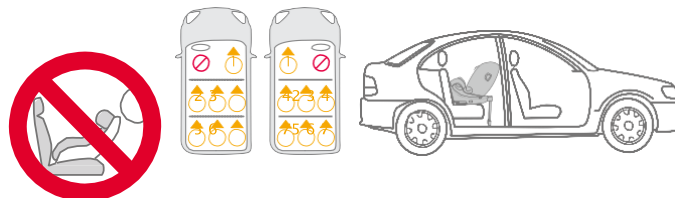
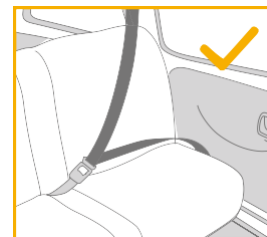
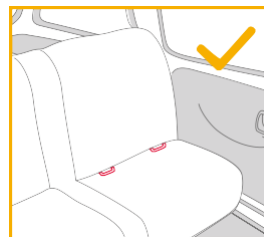

Sānu triecienu aizsargu lietošana

skatiet 1.-2. attēlu

1. Autosēdekļi tiek piegādāti ar noņemamiem sānu triecienu aizsargiem. Šis sānu triecienu aizsargs JĀIZMANTO transportlīdzekļa durvju pusē. Uzstādīšana parādīta 1. attēlā.
2. Nospiediet atbrīvošanas pogu, lai noņemtu sānu triecienu aizsargu. 2
3. Lūdzu, uzglabājiet to pareizi, kad tas netiek lietots.

Augstuma regulēšana galvas balstam un plecu siksnām

skatiet 3.-7. attēlu

Noregulējiet galvas balstu un pārbaudiet, vai plecu siksnas ir pareizā augstumā saskaņā ar 3., 4., 5., 6. un 7. attēlu.

! **Pozīcijā ar skatu uz aizmuguri** plecu siksnu augstumam jābūt jābūt vienā līmenī ar bērna pleciem vai nedaudz zem tiem. 3

! Pozīcijā ar skatu uz priekšu plecu siksnu augstumam jābūt vienā līmenī ar bērna pleciem vai tieši virs tiem. 4

! Lietojot autosēdekļi kā paliktņi, plecu siksnu vadotnēm jābūt vienā līmenī ar bērna pleciem. 5

Lai noregulētu galvas balsta augstumu, vispirms nospiediet regulēšanas sviru, pēc tam pavelciet vai piespiediet galvas balstu uz leju, līdz tas nofiksējas vienā no 14 pozīcijām. 7

! Noregulējot galvas balstu 11. – 14. pozīcijā, plecu daļa paplašinās.

Slīpuma regulēšana

skatiet 8.-9. attēlu

Nospiediet slīpuma regulēšanas pogu, lai noregulētu autosēdekļi vēlamajā pozīcijā. 8 un 9

Ir 5 atzveltnes pozīcijas, kuras var izmantot uz aizmuguri vērstā, uz priekšu vērstā un paliktņa režīmā. 9

Pamatnes uzstādīšana

Skatiet 10.-16. attēlu

1. Ievietojiet ISOFIX vadotnes, lai atvieglotu uzstādīšanu. 10
2. Nospiediet ISOFIX regulēšanas pogu, lai izvilkto ISOFIX. 13-1 13-2

3. Pārļieciniet, ka abi ISOFIX savienotāji ir stingri piestiprināti pie ISOFIX stiprinājuma punktiem. Abu ISOFIX savienotāju indikatoru krāsām jābūt pilnībā zaļām. 14-1

! Vēlreiz nospiediet ISOFIX regulēšanas pogas, vienlaikus stumjot sēdekli uz aizmuguri, līdz tas saskaras ar transportlīdzekļa sēdekļa atzveltni.

4. Pēc ISOFIX stiprinājuma piestiprināšanas novelciet fiksatora kāju uz leju līdz grīdai. Ja fiksatora kājas indikators ir zaļš, fiksatora kāja ir uzstādīta pareizi. 14-2

5. Nospiediet fiksatora atbrīvošanas pogu, pēc tam noregulējiet fiksatora kājas garumu. 14-3

! Vienmēr pārļieciniet, ka fiksatora kāja ir tiešā kontaktā ar grīdu un atrodas fiksētā pozīcijā pat tad, ja bērns neatrodas autosēdekļī.

Noņemšana no sēdekļa

1. Lai izņemtu no transportlīdzekļa, nospiediet ISOFIX regulēšanas pogu un velciet pamatni nost no sēdekļa. Pēc tam nospiediet un atbrīvojiet savienotājus no transportlīdzekļa ISOFIX. 15-1 15-2
2. Lai novērstu bojājumus pārvadāšanas laikā, nospiediet ISOFIX regulēšanas pogu. 16-1 un pilnībā salokiet savienotāju. 16-2

Lietošana ar skatu uz aizmuguri
(Bērna augums 40cm-105cm / bērna
svars 18kg / zīdāinis - 4 gadi)



skatiet 17.-24. attēlu

! Uzstādiet autosēdekļi uz transportlīdzekļa aizmugurējā sēdekļa un pēc tam ievietojiet bērnu autosēdekļī.

Nospiediet rotācijas pogu, lai pagrieztu sēdekli un atvieglotu bērna ielikšanu/izņemšanu no sēdekļa; pēc tam pagrieziet sēdekli uz pozīcijā ar skatu uz aizmuguri. 17 un 18

! **Lai pagrieztu autosēdekļi, nospiediet rotācijas pogu jebkurā pusē.**

Bērna piesprādzēšana

1. Lai pagarinātu plecu siksnas, nospiediet siksnu regulēšanas pogu, vienlaikus izvelkot plecu drošības jostas, lai tās atbrīvotos. 19
2. Atveriet siksnu sprādzi, nospiežot sarkano pogu. 20
3. Novietojiet sprādzes mēlītes pret magnētisko laukumu autosēdekļa priekšpusē tā, lai mēlītes turētos vietā. 21

Zīdaiņu ieliktna lietošana

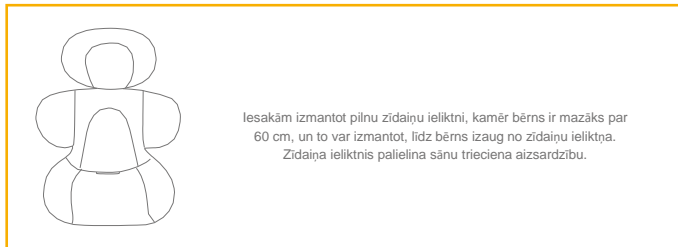

4. Ielieciet bērnu autosēdekļī un izvelciet abas rokas caur drošības siksnām.
 5. Aizsprādzējiet sprādzi. Skatiet 22. attēlu
 6. Pavelciet regulēšanas siksnu un noregulējiet to pareizajā garumā, lai bērns būtu kārtīgi nostiprināts. 23
- ! Vienmēr piesprādzējiet bērnu un rūpīgi pievelciet siksnas, lai tās nebūtu vaļīgas.
- ! Pārliedzieties, ka sprauga starp bērnu un plecu siksnām ir aptuveni vienas plaukstas biezumā.
- ! Kad sēdekļis ir pagriezts un pareizi nostiprināts, rotācijas poga ir zaļa; pretējā gadījumā tā ir sarkana. 24
- ! Vienmēr pārliedzieties, ka sēdekļis ir fiksētā stāvoklī (ar skatu uz aizmuguri/priekšu), pat ja bērns tajā neatrodas.

Lietošana ar skatu uz priekšu
(Bērna augums 76cm-105cm/bērna svars
≤ 18kg/15mēneši - 4 gadi)

skatiet 25.-32. attēlu

! Uzstādiet autosēdekļi uz transportlīdzekļa aizmugurējā sēdekļa un pēc tam ievietojiet bērnu autosēdekļī.

Nospiediet rotācijas pogu, lai pagrieztu sēdekli un atvieglotu bērna ielikšanu/izņemšanu no sāniem; pēc tam pagrieziet sēdekli uz pozīcijā ar skatu uz aizmuguri. 25 un 26

! **Lai pagrieztu autosēdekļi, nospiediet rotācijas pogu jebkurā pusē.**

Bērna piesprādzēšana

1. Lai pagarinātu plecu siksnas, nospiediet siksnu regulēšanas pogu, vienlaikus izvelkot plecu drošības jostas, lai tās atbrīvotos. 27
 2. Atveriet siksnu sprādzi, nospiežot sarkano pogu. 28
- ! Ja autokrēslīšs ir vērsts ar skatu uz priekšu, izņemiet zīdaiņu ieliktni. 29
3. Novietojiet sprādzes mēlītes pret magnētisko laukumu autosēdekļa priekšpusē tā, lai mēlītes turētos vietā.
 4. Ielieciet bērnu autosēdekļī un izvelciet abas rokas caur drošības siksnām.
 5. Aizsprādzējiet sprādzi.
 6. Pavelciet regulēšanas siksnu un noregulējiet to pareizajā garumā, lai bērns būtu kārtīgi nostiprināts. 30
 7. Nospiediet grozīšanās fiksatora izslēgšanas pogu 31-1 un pagrieziet sēdekli ar skatu uz priekšu. 31-2
- ! Kad sēdekļis ir pagriezts un pareizi nostiprināts, rotācijas poga ir zaļa; pretējā gadījumā tā ir sarkana. 31
- ! Vienmēr pārliedzieties, ka sēdekļis ir fiksētā stāvoklī (ar skatu uz aizmuguri/priekšu), pat ja bērns tajā neatrodas.

- ! ISOFIX savienotāji ir jāpiestiprina un jāfiksē ISOFIX stiprinājumu punktos. **32-1**
- ! Fiksatora kājai jābūt uzstādītai pareizi un ar zaļu indikatoru. **32-2**
- ! Vienmēr piesprādzējiet bērnu un rūpīgi pievelciet siksnas, lai tās nebūtu valīgas.
- ! Autosēdekļi NEDRĪKST lietot pozīcijā ar skatu uz priekšu, kamēr bērns nav sasniedzis vismaz 76 cm augumu un 15 mēnešu vecumu.

Lietošana paliktņa režīmā

(Bērna augstums 100cm-150cm/bērna svars ≤ 36kg/3,5 - 12 gadi)

skatiet 33.-42. attēlu

- ! Uzstādiēt autosēdekļi uz transportlīdzekļa aizmugurējā sēdekļa un pēc tam ievietojiet bērnu autosēdekļī.
- ! Izmantojot autosēdekļi kā paliktņi, izņemiet zīdaiņu ieliktni.
- ! Ielokiet fiksatora kāju nodalījumā zem pamatnes; pabīdiēt fiksatora pogu, lai fiksatora kāja turētos vietā. 34 un 35

Bērna piesprādzēšana

1. Atveriet siksnu sprādzi, nospiežot sarkano pogu. **36**
 2. Noņemiet kājstarpes siksnas pārvalku un noglabājiet. **37**
 3. Ievelciet kājstarpes siksnu un plecu siksnas ar pārvalkiem iekšā nodalījumos. **38., 39., 40.**
 4. Noregulējiet galvas balstu tā, lai galvas balsta apakšdaļa būtu vienā līmenī ar bērna pleciem.
 5. Piesprādzējiet ar transportlīdzekļa drošības siksnu.
- ! Plecu jostai jāiet cauri plecu siksnas vadotnei. **42-1**
 - ! Abu ISOFIX stiprinājumu savienotāju indikatoriem jābūt pilnībā zaļiem.

- ! Uzstādīšana ar ISOFIX savienotājiem paliktņa režīmā nav obligāta. Ja tiek izmantoti ISOFIX savienotāji, pārlicinieties, ka abu savienotāju indikatoru ir pilnībā zaļi, kad tie ir piestiprināti pie stiprinājuma punktiem. **42**
- ! Autosēdekļi nevar izmantot, ja transportlīdzekļa drošības siksnas sprādze (sievišķais sprādzes gals) ir pārāk gara, lai stingri nostiprinātu autosēdekļi. **42-2**

Pārvalku noņemšana

skatiet 43.-52. attēlu

- Nospiediet sarkano pogu, lai atvērtu sprādzi. **43**
- Veiciet 44.-52. darbību, lai noņemtu pārvalkus.
- Lai pārvalkus uzliktu atpakaļ, atkātojiet iepriekš minētās darbības apgrieztā secībā.

Kopšana un uzturēšana

- ! Uzglabājiet zīdaiņu ieliktni bērnam nepieejamā vietā.
- ! Mazgājiet pārvalkus aukstā ūdenī 30°C temperatūrā.
- ! Pārvalkus nedrīkst gludināt.
- ! Pārvalkus nedrīkst balināt un tīrīt ķīmiski.
- ! Autosēdekļīša vai pamatnes mazgāšanai nelietojiet neatšķaidītus mazgāšanas līdzekļus, benzīnu vai citus organiskus šķīdinātājus. Tas var sabojāt autosēdekļi.
- ! Žāvējot neizgrieziet pārvalkus ar lielu spēku. Pārvalki var saburzīties.
- ! Žāvējiet pārvalkus, izkarinot tos ēnā.
- ! **Ja autosēdekļītis ilgāku laiku netiks lietots, noņemiet to no transportlīdzekļa sēdekļa.**

